

**Datenblatt**  
**Wavecor WF182CU12**



**Abbildung 1:** Wavecor WF182CU12

Technische Daten .....	2
Frequenzgänge und Messungen .....	2
Technische Zeichnung .....	5



### Technische Daten

Nennimpedanz	8 Ohm
Belastbarkeit (Nenn/Musik)	100/200
Frequenzbereich	40-12000
Kennschalldruck SPL (2,83V, 1m)	87,2 dB
Membranmaterial:	Papier/Glasfaser
Resonanzfrequenz Fs	33 Hz
Gleichstromwiderstand Re	6,4 Ohm
Kraftfaktor BL	8,2
Äquivalentvolumen Vas	29 Liter
Freiluftgesamtgüte Qts	0,37
Mechanische Güte Qms	9,2
Elektrische Güte Qes	0,39
Bewegte Masse incl. Luftlast Mms	19,5 g
Effektive Membranfläche Sd	131 cm <sup>2</sup>
Schwingspuleninduktivität L	0,22 mH
Schwingspulendurchmesser	39 mm
Aussendurchmesser	182 mm
Einbaudurchmesser	153 mm
Einbautiefe (nicht eingefräst)	82 mm

### Frequenzgänge und Messungen

#### Frequenzgang auf Achse



Abbildung 2: Wavecor WF182CU12-Frequenzgang auf Achse



### Frequenzgang unter Winkel

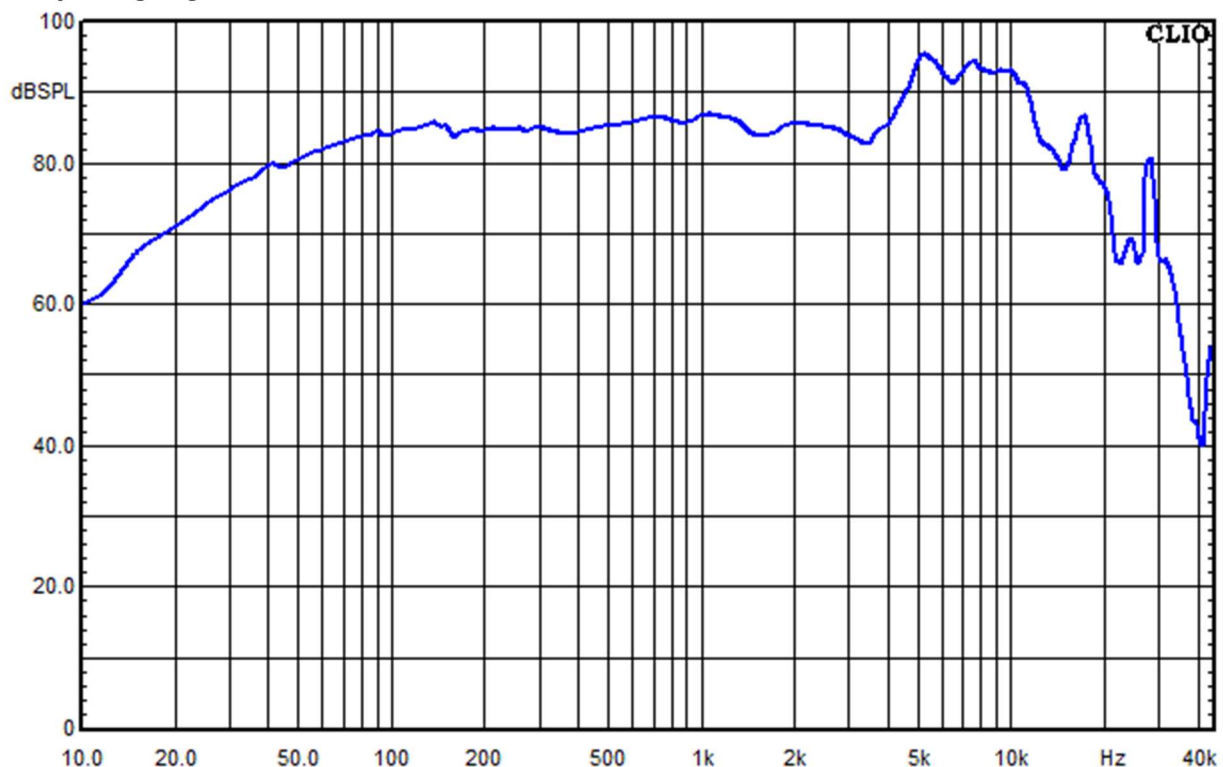

Abbildung 3: Wavecor WF182CU12-Frequenzgänge unter verschiedenen Winkeln

### Impedanz-Frequenzgang



Abbildung 4: Wavecor WF182CU12-Impedanzverlauf

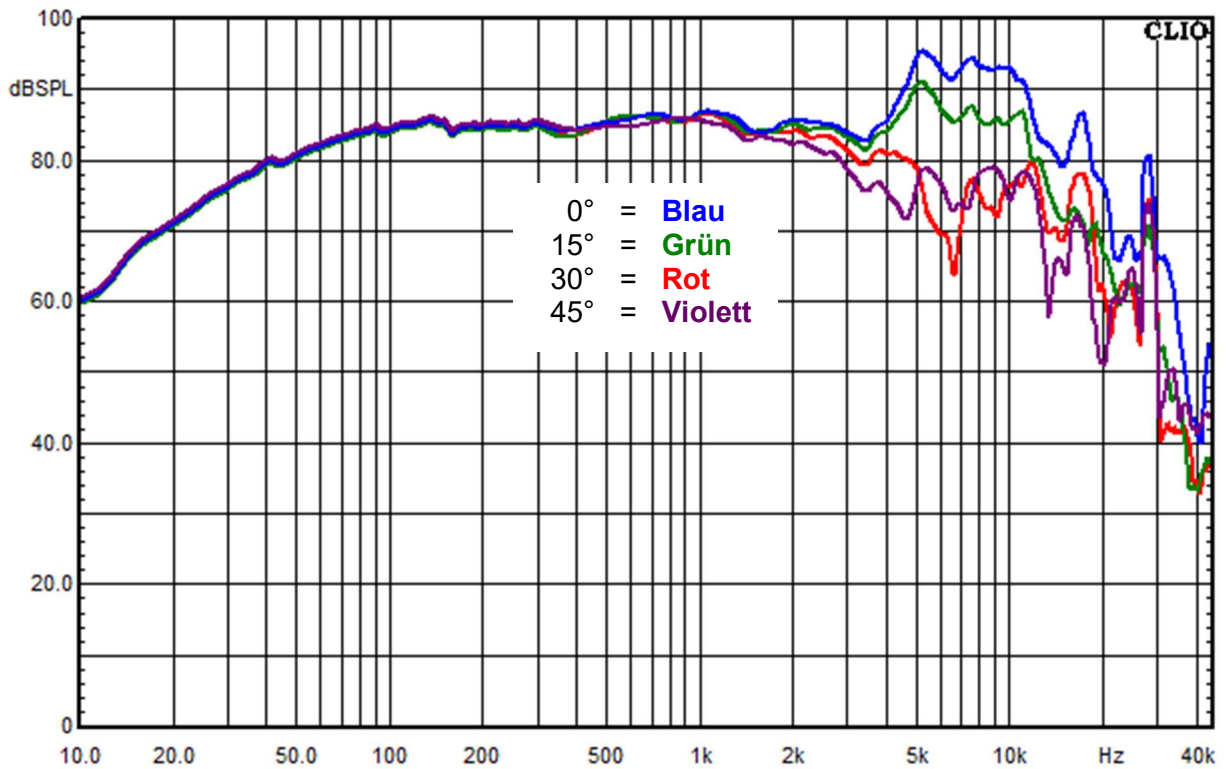

### Wasserfallsspektrum

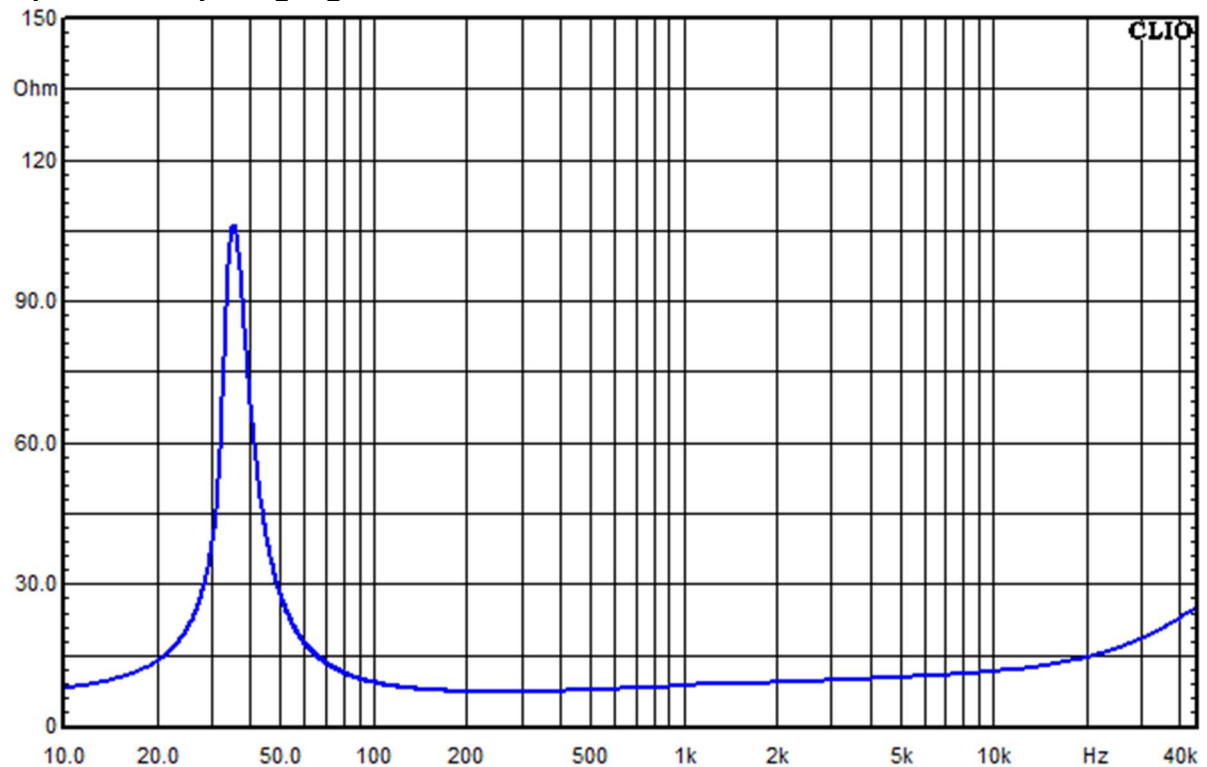

Abbildung 5: Wavecor WF182CU12-Wasserfallsspektrum auf Achse (0°)

### Klirrfaktor-Frequenzgänge 85 dB mittlerem Schalldruckpegel



Abbildung 6: Wavecor WF182CU12-Klirrmessung bei 85 dB

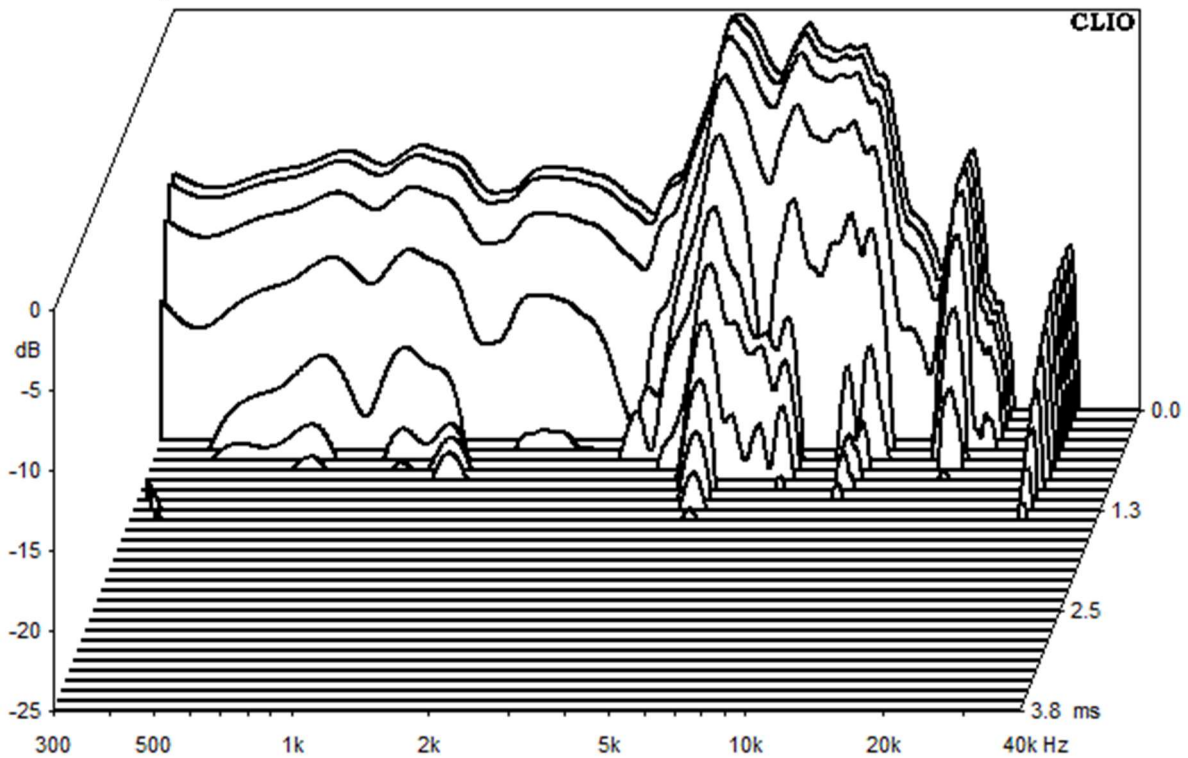

### Klirrfaktor-Frequenzgänge 95 dB mittlerem Schalldruckpegel

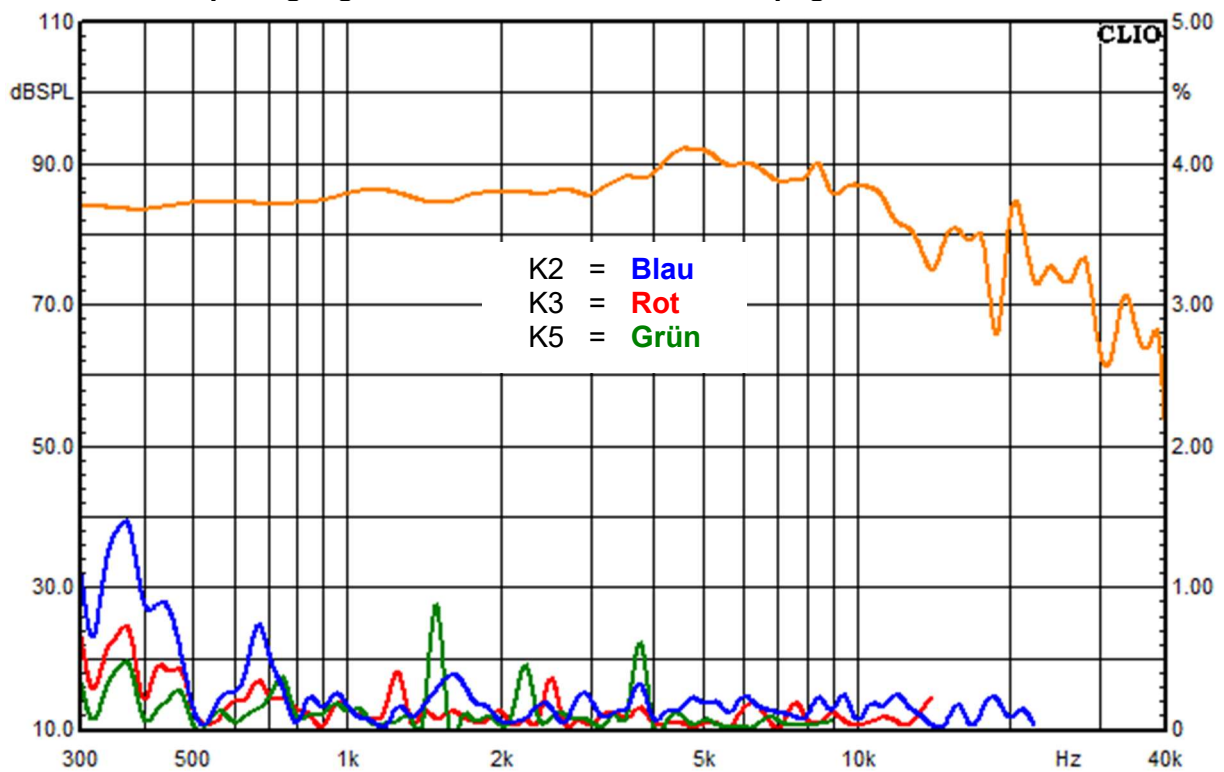

Abbildung 2: Wavacor WF182CU12-Klirrmessung bei 95 dB

### Technische Zeichnung

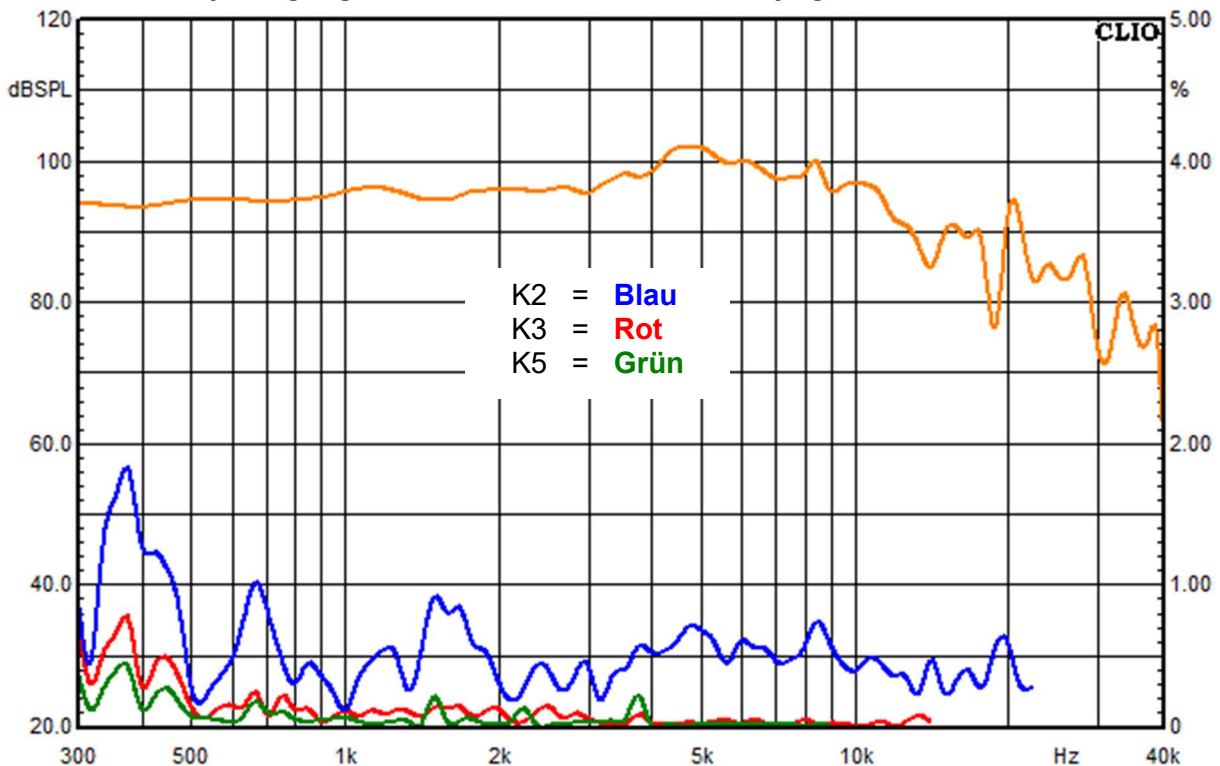
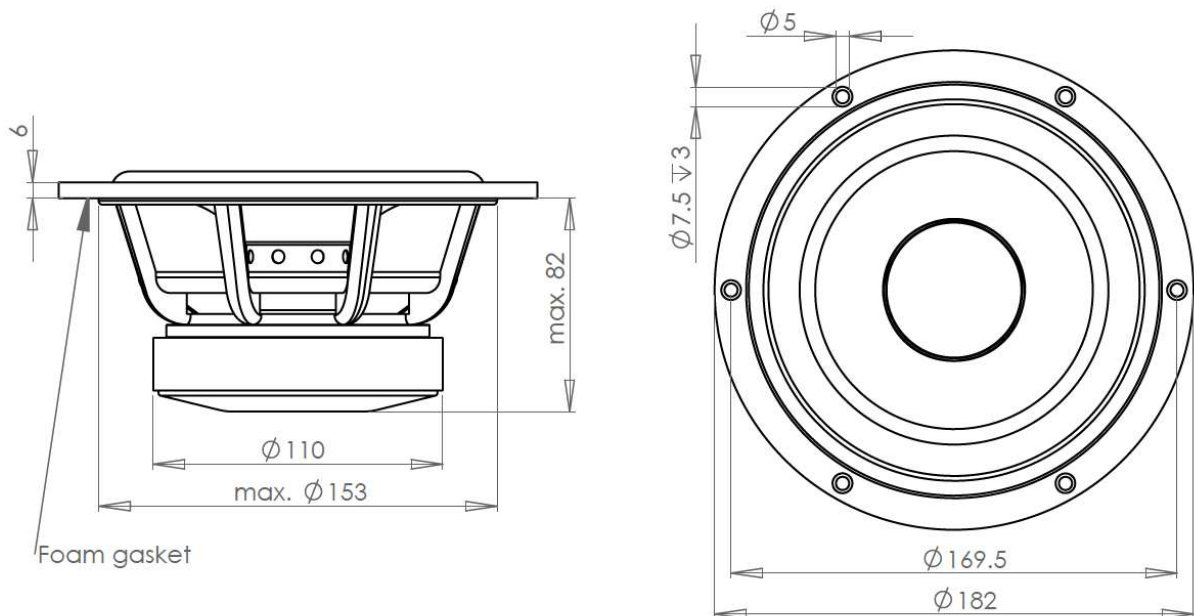

**Wichtige Hinweise:** Die hier wiedergegebenen Schaltungen und Verfahren werden ohne Rücksicht auf die Patentlage mitgeteilt. Sie sind nur für private Anwendungen bestimmt und dürfen nicht gewerblich angewandt werden. Bei gewerblicher Nutzung ist die Genehmigung möglicher Lizenzinhaber einzuholen. Die Beschreibung wurde mit großer Sorgfalt erstellt, dennoch sind Fehler nicht ausgeschlossen. Falls Sie solche entdecken, sind wir Ihnen für eine Mitteilung dankbar.